

高压差分探头 DP6000D 系列

DP6070D 700V_{pk}/500MHz

DP6150D 1500V_{pk}/500MHz

DP6350D 3500V_{pk}/500MHz

DP6700D 7000V_{pk}/500MHz



深圳市知用电子有限公司

前言

首先，感谢您购买该产品，这份产品使用说明书，是关于该产品的功能、使用方法、操作注意事项等方面的介绍。使用前，请仔细阅读说明书，正确使用。阅读完后请好好保存。说明书中，注释将用以下的符号进行区分。



该符号表示对人体和机器有危害，必须参照说明书操作。



警告

在错误操作的情况下，用户有受伤的威胁，为避免此类危险，记载了相关的注意事项。



注意

错误操作时，用户有受轻伤和物质损害的可能，为避免此类情况，记载的注意事项。



Note

记载着使用该机器时的重要说明。

为安全使用本机器，必须严格遵守以下安全注意事项。如果不按照该说明书使用的话，有可能会损害机器的保护功能。此外，违反注意事项进行操作产生的人身安全问题，本公司概不负责。



- 请小心注意触电危险，注意最高输入电压。
- 请勿在潮湿的环境下或者易爆的风险下使用。
- 被测电路接入探头之前，确保先关闭被测电路。
- 测量结束后，先关闭电路，再取走探头。
- 探头 BNC 输出线连接示波器或者其它设备时，确保 BNC 端子可靠接地。
- 使用之前，请检查探头外皮是否有破损，若出现破损情况，请停止使用！
- 选择本产品标配的适配器供电。

DP6000D 系列简要说明

型号	最大输入差动电压	带宽	衰减比
DP6070D	700V	500MHz	20X/200X
DP6150D	1500V	500MHz	100X/1000X
DP6350D	3500V	500MHz	200X/2000X
DP6700D	7000V	500MHz	200X/2000X

1. 概 述

DP6000D 系列高压差分探头是具有浮地测量功能的高压差分探头。其带宽高达到 500MHz，满足了大部分测试系统的需要。丰富的量程可供选择，其差动测量电压范围满足大部分测试电路的要求。探头长期使用后若出现失调现象，用户可进入测试模式，调整偏置，实现归零。电子轻触式按键，使得使用寿命更长。具有 5MHz 带宽限制功能选择，5MHz 频率带宽满足大部分开关电源中 FETs 的开关频率的测量，并可以滤除更高频率的噪声和干扰。带有声光报警功能，且可手动关闭声音报警功能，更具有人性化设计。USB 供电接口，使用更加方便灵活。探头配备标准的 BNC 输出接口，可与任何厂家的示波器配合使用(要求示波器输入阻抗设置为 $50\ \Omega$ (建议首选使用示波器内部 $50\ \Omega$)，或者接标配的贯通式 $50\ \Omega$ 负载，示波器输入阻抗设置成 $1M\ \Omega$)测量被测电路波形。自动保存功能，防止掉电后用户重复操作。探头具备良好的共模噪声抑制能力，输入端具有较高的输入阻抗和较低电容，可以准确高速地测量差分电压信号。可广泛用于开关电源、变频器、电子镇流器、变频家电和其它电气功率装置等的研发、调试或检修工作中。

2. 应用

- ◆ 浮地电压测量
- ◆ 变频器
- ◆ 开关电源设计
- ◆ 焊接、电镀电源
- ◆ 感应加热、电磁炉
- ◆ 电机驱动设计
- ◆ 电子镇流器设计
- ◆ CRT 显示器设计
- ◆ 逆变、UPS 电源
- ◆ 变频家电
- ◆ 电源转换等相关设计
- ◆ 电工实验
- ◆ 低压电器试验
- ◆ 电力电子和电力传动实验等

3. 产品及附件说明

■ 探头主体说明

以 DP6150D 为例，不同产品，电压、量程、会有所不同



详细说明：

- ✧ **输入线：**长度约 28cm，连接探夹后测量电压信号，也可以连接延长线(约 1 米)增加输入线长度，使用延长线时，要求被测信号频率在 5MHz 以下。
- ✧ **档位 (ATTENUATION)：**不同档位代表不同量程范围，例如 DP6150D：1000X 表示最高测量电压为 1500V；100X 表示最高测量电压为 150V；DP6700D：2000X 表示最高测量电压为 7000V；200X 表示最高测量电压为 700V；示波器衰减倍数应该根据探头的档位选择做相应设置。
- ✧ **带宽 (BANDWIDTH)：**该系列产品具有带宽选择功能，默认为产品的满带宽 (FULL)，当测量低频信号，防止高频信号的干扰，可选择 5MHz 带宽限制功能。
- ✧ **过载报警功能 (AUDIBLE OVERRANGE)：**测量范围超过量程时，会发生声光报警，该功能控制是否打开蜂鸣器报警功能，ON 为打开声音报警；OFF 为关闭声音报警。
- ✧ **输出接口：**标配标准的 BNC 输出接口，可接任何厂家示波器，要求示波器输入阻抗设置为 50Ω (建议首选使用示波器内部 50Ω)，或者接标配的贯通式 50Ω 负载，示波器输入阻抗设置成 1MΩ；
- ✧ **电源接口：**标准的 USB B 型接口，通过标配的 USB 适配器供电；也可以通过示波器供电，使用方便；也可以通过 USB 移动电源供电，方便野外测试。
- ✧ **出厂设置：**出厂设置默认为高衰减倍数档位、选择 FULL 带宽、打开声音报警功能。产品具有自动记忆功能，自动保存关机前状态。

■ 附件说明



鳄鱼夹(CK-261 红黑 1对)

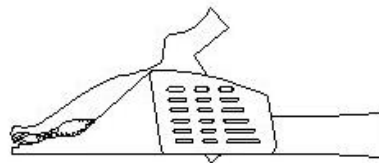

鳄鱼夹(CK-262 红黑 1对)

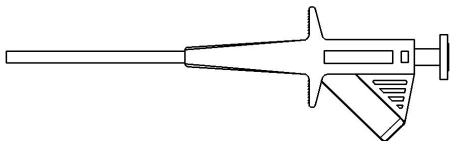

活塞探夹 (CK-281 红黑 1对)

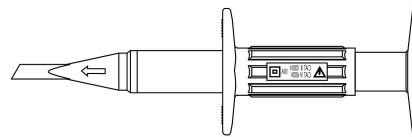

测试勾(CK-284A 红黑一对)

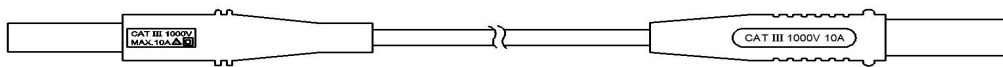

输入延长线(CK-301 红黑 1对)

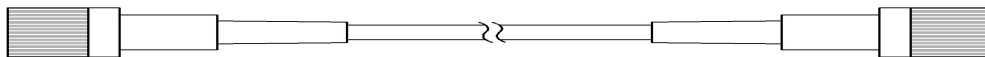

同轴电缆输出线(CK-310)

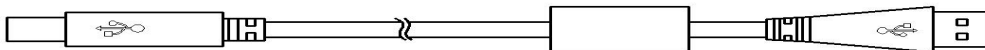

USB线 (CK-315 AM-BM, 1.5米)

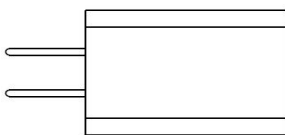

电源适配器(CK-605) USB 5V/2A



贯通式 50Ω负载 (CK-50)



香蕉头母座 (CK-293)

产品标配附件说明:

型号	DP6070D	DP6150D	DP6350D	DP6700D
鳄鱼夹(CK-261)		CATIII 1000V CATIV 600V		--
鳄鱼夹(CK-262)		--		CATIII 1000V CATIV 600V
活塞探夹 (CK-281)			CATIII 1000V	
测试勾(CK-284A)			CATIII 1000V	
输入延长线(CK-301)			CATIII 1000V	
同轴电缆输出线(CK-310)			双端 BNC 接口同轴线 长度 1m	
香蕉头母座(CK-293)			Φ 4mm	
USB线 (CK-315)			AM-BM, 1.5米	
电源适配器(CK-605)			USB 5V/2A	
贯通式 50Ω负载 (CK-50)			50Ω 1W	

注：以上表格中“--”表示非该型号的配件

4. 电气规格

型 号		DP6070D		DP6150D		DP6350D		DP6700D	
带宽 (-3dB)		500MHz							
上升时间		≤700ps							
精度		±2%							
量程选择(衰减比)		20X/200X		100X/1000X		200X/2000X		200X/2000X	
最大差分测量电压 (DC + Peak AC)		20X	±70V	100X	±150V	200X	±350V	200X	±700V
		200X	±700V	1000X	±1500V	2000X	±3500V	2000X	±7000V
共模电压(DC + Peak AC)		±700V		±1500V		±3500V		±7000V	
最大差模电压 VS 频率曲线		参考图 1		参考图 2		参考图 3		参考图 4	
最大输入对地电压 (V _{rms})		450V CATII 600V CATI		600V CATIII 1000V CATII		600V CATIII 1000V CATII		1000V CATIII 2300V CATI	
输入阻抗	单端对地	2.5MΩ		5MΩ		5MΩ		20MΩ	
	两输入端	5MΩ		10MΩ		10MΩ		40MΩ	
输入电容	单端对地	<4pF		<4pF		<4pF		<5pF	
	两输入端	<2pF		<2pF		<2pF		<2.5pF	
CMRR	DC	>80dB		>80dB		>80dB		>80dB	
	100kHz	>60dB		>60dB		>60dB		>60dB	
	1MHz	>50dB		>50dB		>50dB		>50dB	
噪声 (V _{rms})		20X	<90mV	100X	<200mV	200X	<350mV	200X	<625mV
		200X	<130mV	1000X	<420mV	2000X	<730mV	2000X	<1V
过载指示电压阈值		20X	≥70V	100X	≥150V	200X	≥350V	200X	≥700V
		200X	≥700V	1000X	≥1500V	2000X	≥3500V	2000X	≥7000V
延时时间	探头主机	20X	5.6ns	100X	5.5ns	200X	5.3ns	200X	5.6ns
		200X	4.9ns	1000X	4.5ns	2000X	4.5ns	2000X	4.6ns
	BNC 线 (1m)	5ns							
带宽限制(5MHz)		≥-3dB@5MHz							
过载指示灯(红灯)		有							
过载报警声		有(可选择关闭)							
自动保存功能		有							
偏置可调功能		有(进入测试模式下调整)							
终端负载要求		50Ω							
电源		USB 5V/2A 适配器							
安全符合标准		EN61010-1: 2010							
EMC 符合标准		EN61326-1:2013 EN61000-3-2:2006+A1:2009+A2:2009 EN61000-3-3:2013							



图 1 DP6070D 最大差模电压 VS 频率



图 2 DP6150D 最大差模电压 VS 频率

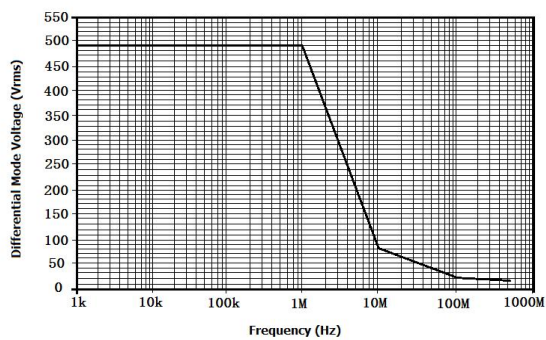

图 3 DP6350D 最大差模电压 VS 频率

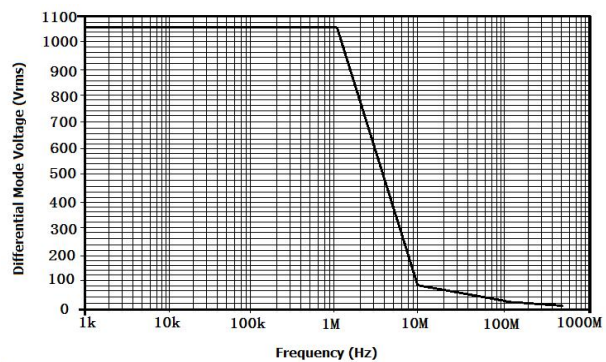

图 4 DP6700D 最大差模电压 VS 频率

5. 机械规格

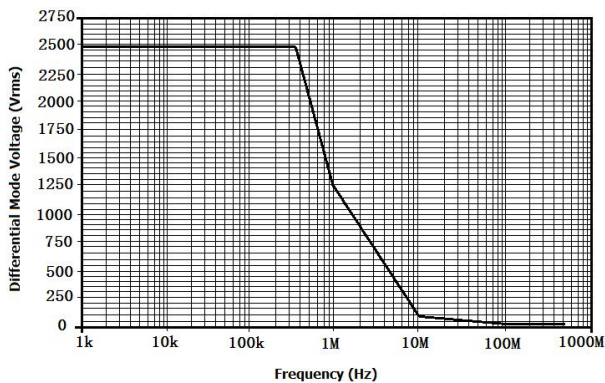
型号	参数
差分输入线	28cm
输入延长线(CK-301)	1m
BNC 输出线(CK-310)	1m
鳄鱼夹(CK-261)	85*40*17mm
鳄鱼夹(CK-262)	106*43*16mm
活塞探夹(CK-281)	152*50*13mm
测试勾(CK-284A)	121*37*20mm
香蕉头母座(CK-293)	Φ4mm, 31*5.5mm
探头主体尺寸	195*58*25mm
探头重量	250g

6. 环境特性

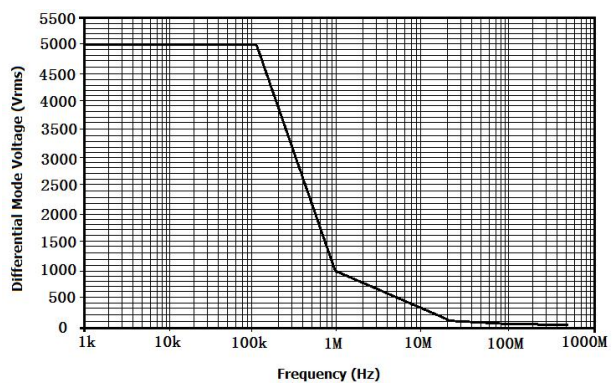
型号	参数
工作温度	0℃~50℃
存储温度	-30℃~70℃
工作湿度	≤85%RH
存储湿度	≤90%RH
工作海拔高度	3000m
存储海拔高度	12000m

7. 操作步骤

- ✧ 测试前应估计被测电压幅值，若超过电压量程，可能会损坏探头，造成产品损坏。
- ✧ 输入线和输出线连接好探头；探头与示波器或其它测量仪器连接。
- ✧ 电源适配器接入电压探头，绿色电源指示灯亮。根据测量电压，探头选择合适的量程；当测量电压超过量程时，过载指示灯会亮，且有报警声，报警声也可以手动选择关闭。
- ✧ 根据探头的量程设置好示波器或其它测量仪器的衰减比例；根据被测电压的大小，调整好示波器的灵敏度。
- ✧ 根据需要连接探头夹具，连接被测对象开始测量。测试时，探头主体应尽量远离高压脉冲电路以减小对探头的干扰。
- ✧ 测试完毕后，先关闭被测电路电源，再关闭探头电源，将两个输入端与被测点断开，输出 BNC 插头从示波器上拔下。

8. 测试模式（偏置设置）

用户可以进入测试模式，根据需要调整偏置，探头使用年限久后，可能产生失调问题，开机后不在零位，调整方法如下：

- ✧ 按住 **ATTENUATION** **BANDWIDTH** 这两个按键，输入端口短路。
- ✧ 插上电源开机，开机后会进入测试模式，过载指示灯会亮，松开两个按键。
- ✧ 该状态下进入高衰减倍数偏置调整，按下 **ATTENUATION** 按键，偏置递增；按下 **BANDWIDTH** 按键；偏置递减。
- ✧ 调整后，按下 **AUDIBLE OVERRANGE** 按键，切换到低衰减倍数档位偏置调整，按下 **ATTENUATION** 按键，偏置递增；按下 **BANDWIDTH** 按键；偏置递减。
- ✧ 调整后，按下 **AUDIBLE OVERRANGE** 按键，退出测试模式，偏置调整结束，过载指示灯灭，进入正常工作模式。

9. 使用注意事项：

Note

- ✧ 在测量时应尽量使输入线缠绕，这样可以更好的消除引线电感和外界噪声，提高高频响应和抗干扰的能力。缠绕方式如下图所示：

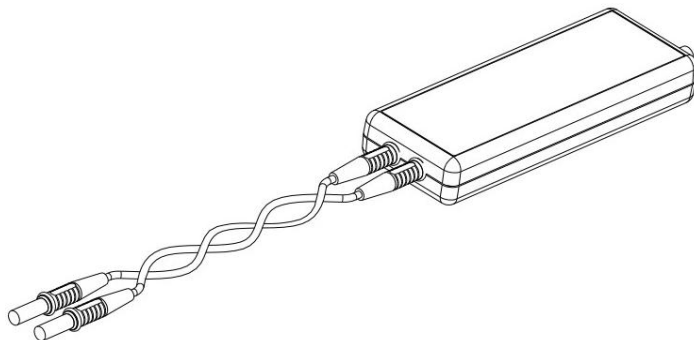

- ✧ 在测量时应尽量不要延长输入线，否则会引入更多的噪声。如果必须要额外加长输

入线，则应保证延长线的长度相同，而且输入频率不超过 5MHz，如果超过 5MHz 输出会有一些的误差。如下图所示：

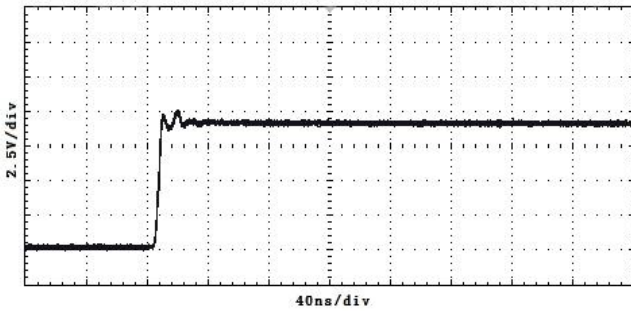

未添加输入延长线的波形

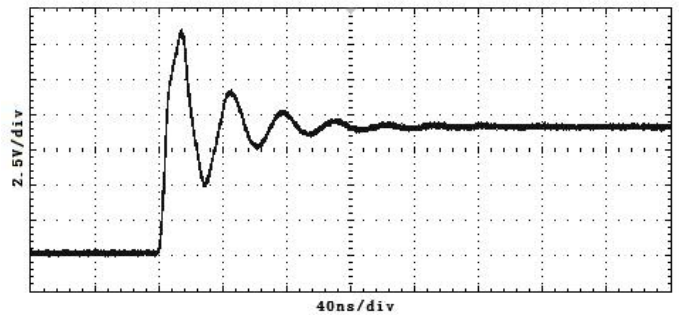

添加输入延长线(CK-301)的波形

10. 性能验证

下面的测试步骤是为了验证产品的电气特性，测试设备要求如下：

设备	最低要求	用途
示波器	带宽 $\geq 500\text{MHz}$;精度 $\leq 1.5\%$	显示探头的输出
标准信号发生器; 校正仪	幅值精度 $\leq 0.75\%$; 上升时间 $\leq 700\text{ps}$ 如:FLUKE/WAVETEK 9100	测试带宽; 交流精度; 共模抑制比
数字万用表	不低于六位半精度 如: KEITHLEY 2000	测试直流精度
绝缘活塞探夹	产品附件有提供	测试用夹具
BNC 转接头 1	BNC 公头转双母头 (如图一)	测试转接
BNC 转接头 2	BNC 公头转双香蕉头母头 (如图二)	测试转接
BNC 转接头 3	BNC 母头转双接线柱 (如图三)	测试转接
负载终端	BNC 公头转 50 欧姆负载 (如图四)	信号源负载

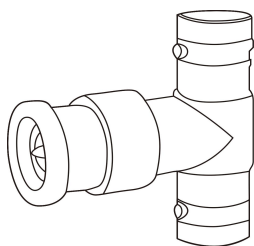

图一 BNC 公头转双母头

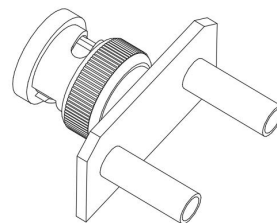

图二 BNC 公头转双香蕉头母头

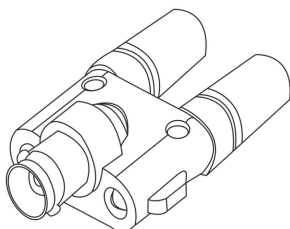

图三 BNC 母头转双接线柱

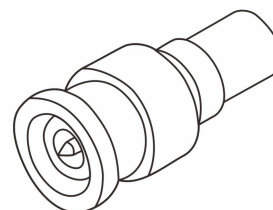

图四 BNC 公头转 50 欧姆负载

10.1 安装

- ☞ 接电源适配器到电压探头，电压探头绿色指示灯亮，为保证精度，开机 20 分钟后测试探头指标。

10.2 DC 精度

- ✧ 探头输出端接 BNC 母头转双接线柱，数字万用表的两个输入端插入接线柱孔。
- ✧ 探头输入端连接绝缘活塞探夹，然后连接校正仪的输出端且信号发生器输出关闭，红色探夹接正极，黑色探夹接负极。
- ✧ 探头的衰减倍数设置在第一个档位。
- ✧ 参照下表，设置信号源的输出值。
- ✧ 使能信号的输出，观察并记录该档位的输出电压。
- ✧ 关闭信号源的输出。
- ✧ 探头的衰减倍数切换到第二个档位。
- ✧ 重复步骤 4~6，计算结果是否在精度范围内。

型 号	衰减比例	信号源输出电压	探头期望输出电压	探头实际输出电压
DP6070D	20X	2V	100mV ± 2mV	
	200X	20V	100mV ± 2mV	
DP6150D	100X	10V	100mV ± 2mV	
	1000X	100V	100mV ± 2mV	
DP6350D	200X	20V	100mV ± 2mV	
	2000X	200V	100mV ± 2mV	
DP6700D	200X	20V	100mV ± 2mV	
	2000X	200V	100mV ± 2mV	

10.3 上升时间

- ☞ BNC 公头转双母头（如图一所示），一端接 50 欧姆负载，一端接图二所示的 BNC 公头转双香蕉头母头。公头接标准信号发生器且信号发生器输出关闭。
- ☞ 探头的输出端接示波，衰减倍数设置在第一个档位。
- ☞ 设置标准信号发生器参数，参考下表。
- ☞ 使能信号源输出，并记录上升时间值。
- ☞ 关闭信号源输出。
- ☞ 探头的衰减倍数切换到第二个档位。
- ☞ 重复步骤 3~5，计算是否在范围内。

型号	衰减比例	信号源电压, 频率设置	探头期望上升时间	探头实际上升时间
DP6070D	20X	20Vp-p 500MHz	≤700ps	
	200X			
DP6150D	100X			
	1000X			
DP6350D	200X			
	2000X			
DP6700D	200X			
	2000X			

注意：为了达到最大带宽同时减少波形振荡，必须使用香蕉头母座。用户可以把香蕉头母座焊在 PCB 板上；也可以焊在被测 MOSFET 的管脚上。如下图所示：

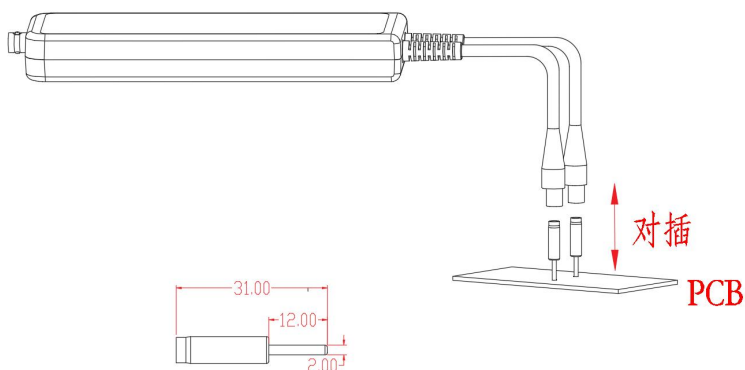

10.4 DC 共模抑制比 (CMRR)

- ✧ DP6000D 系列探头分别设置在低衰减比例档位 (20X, 100X, 200X)。
- ✧ 信号源设置 500V 直流电压，此时电压输出关闭。
- ✧ 探头的两个输入端接 500V 电压。
- ✧ 探头输出接 BNC 母头转双接线柱（如图三所示），插入数字万用表的两个输入端。
- ✧ 使能信号源输出，分别记录电压输出值，核对下表，计算是否在范围内。
- ✧ 测试结束后关闭校正仪。

型号	衰减比例	探头期望输出电压	探头实际输出电压
DP6070D	20X	≤1mV	
DP6150D	100X	≤1mV	
DP6350D	200X	≤1mV	
DP6700D	200X	≤1mV	

注意：测试过程中使用 500V 高压，注意人身安全；为了减小电压波动，一定要在所有的连线完成后再使校正仪输出 500V 电压。

11. 保养及维护

- ☞ 保持探头的清洁干燥。
- ☞ 若需清洁，可用柔软干布擦拭，不可使用化学药剂清洁。
- ☞ 不使用探头时，请将其放入所配包装内，置于阴凉、洁净和干燥处。
- ☞ 运输探头时，务必放入本公司所配包装内，可起防震作用
- ☞ 不可用力拽拉输入线和输出线，避免过度扭曲、折弯或打结。

12. 保修

参照保修卡说明。

13. 装箱单

装 箱 单				
名 称	DP6070D	DP6150D	DP6350D	DP6700D
电压探头本体	1 个	1 个	1 个	1 个
USB 5V/2A 适配器 (CK-605)	1 个	1 个	1 个	1 个
鳄鱼夹 (CK-261)	1 对	1 对	1 对	--
鳄鱼夹 (CK-262)	--	--	--	1 对
贯通式 50Ω负载 (CK-50)	1 个	1 个	1 个	1 个
绝缘活塞探夹 (CK-281)	1 对	1 对	1 对	1 对
测试勾 (CK-284A)	1 对	1 对	1 对	1 对
输入延长线 (CK-301)	1 对	1 对	1 对	1 对
BNC 输出线 (CK-310)	1 根	1 根	1 根	1 根
香蕉头母座 (CK-293)	2 个	2 个	2 个	2 个
USB 连接线 (AM-BM, 1.5 米)	1 根	1 根	1 根	1 根
说明书	1 本	1 本	1 本	1 本
保修卡	1 个	1 个	1 个	1 个
检测报告	1 份	1 份	1 份	1 份

注：以上表格中“--”表示非该型号的配件

CYBERTEK

深圳市知用电子有限公司

SHENZHEN ZHIYONG ELECTRONICS CO., LTD.

深圳市龙岗区黄阁北路天安数码城 4 号大厦 A1702

Tel: 400 852 0005 / 0755-8662 8000

Q Q: 400 852 0005

Email: cybertek@cybertek.cn

Url: <http://www.cybertek.cn>

© Zhiyong Electronics, 2024

Published in China, Jul. 1, 2024